

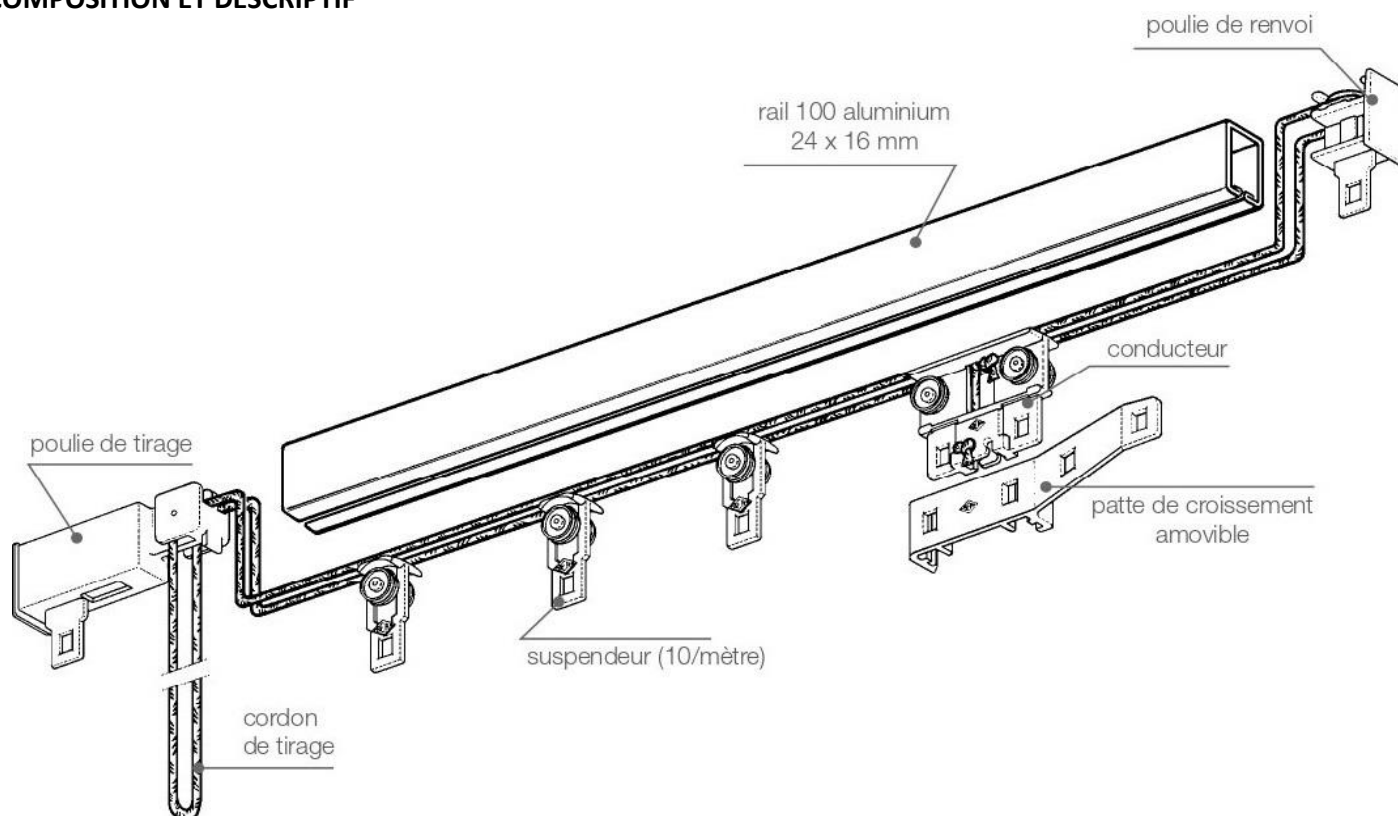

Dans cette fiche technique, vous découvrirez l'ensemble des éléments et données techniques nécessaires pour bien connaître la tringle à rideau chemin de fer, sa composition, et les différentes options disponibles. Vous y découvrirez en particulier les rubriques suivantes :

- COMPOSITION ET DESCRIPTIF
- TYPES DE COMMANDE
- REFOULEMENT
- TYPES DE POSE & SUPPORTS
- ENCOMBREMENT
- NOMBRE DE SUPPORT POUR LES TRINGLES
- PRISES DE MESURE
- QUELLE VISSERIE CHOISIR ?
- LIMITES DIMENSIONNELLES
- CONSEILS D'ENTRETIEN

COMPOSITION ET DESCRIPTIF



TYPES DE COMMANDE

La tringle "chemin de fer" n'est compatible qu'avec les confections de rideaux en ruban froncé (plis cousus ou tête flamande). Il existe 2 types de commandes :

SANS CORDON

La manœuvre du rideau se fait de manière manuelle.

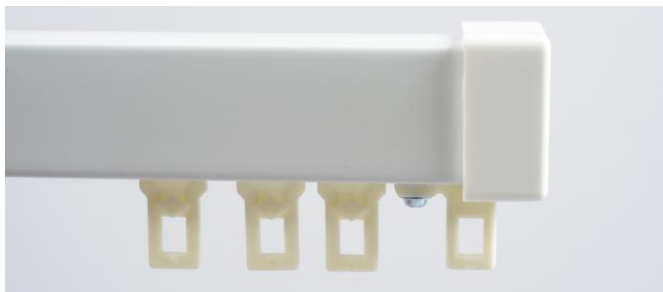

AVEC CORDON

Le cordon permet le refoulement du rideau.



REFOULEMENT

Dans le cadre d'un double refoulement, nous intégrons une patte de croisement afin d'assurer un meilleur recouvrement central des 2 panneaux.



SIMPLE REFOULEMENT
(1 rideau)

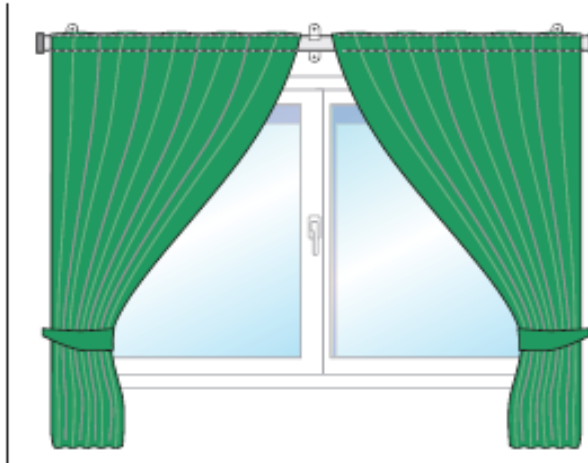

DOUBLE REFOULEMENT
(2 rideaux)

TYPES ET SUPPORTS DE POSE

POSE MURALE

Fixation par 2 vis apparentes R \varnothing 5 mm (non fournies).

Support mural court (6 cm)

Support mural long (9 cm)



POSE PLAFOND

Fixation par 1 vis F \varnothing 4,5 mm (vis non fournie)

Support plafond



ENCOMBREMENT DE LA TRINGLE

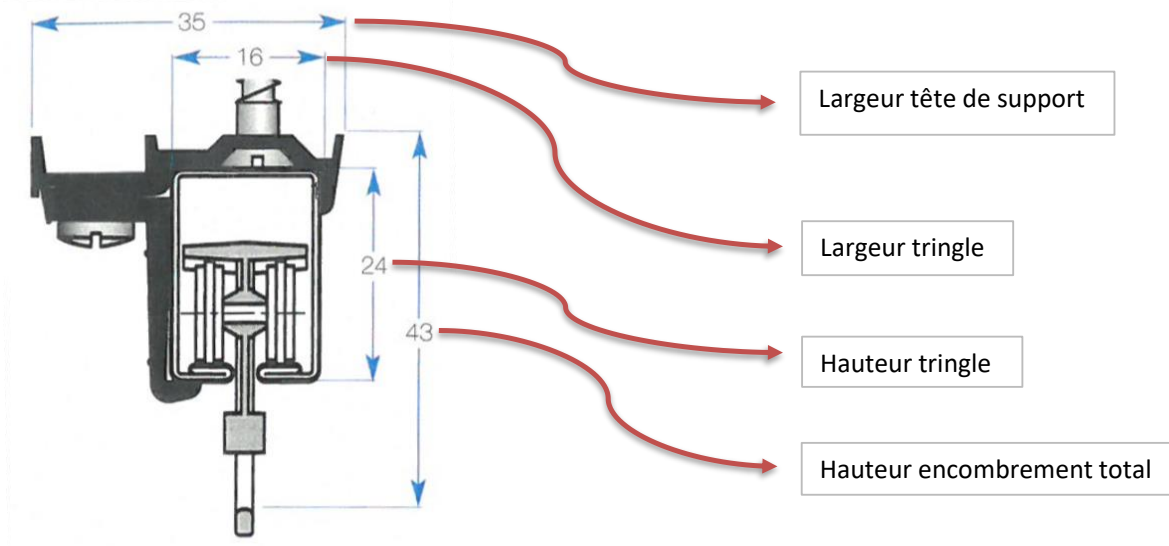

PRISE DE MESURE

LONGUEUR

Pour des raisons esthétiques et afin de ne pas obstruer le vitrage lorsque les rideaux sont ouverts, nous vous recommandons de choisir dans la mesure du possible une tringle plus large (environ 10% à 20%) que la largeur de votre fenêtre.

LT = LF +10% à 20%

Le tableau ci-dessous vous indiquera en fonction de la largeur de votre fenêtre (LF), la longueur de tringle (LT) conseillée :

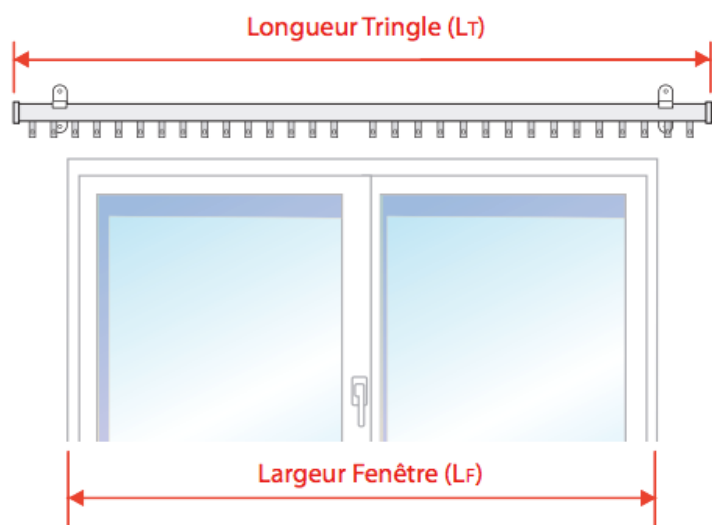





Largeur FENÊTRE en cm LF	Longueur TRINGLE en cm LT
60	80
80	100
100	120
120	140
140	170
160	190
180	220
200	240
220	270
240	290
260	300

NOMBRE DE SUPPORT POUR LES TRINGLES

Dimension Jusqu'à	Nombre de Supports
Jusqu'à 120 cm	2
Jusqu'à 190 cm	3
Jusqu'à 280 cm	4
Jusqu'à 350 cm	5
Jusqu'à 400 cm	6

QUELLE VISSERIE CHOISIR ?

Face à la diversité des matériaux de pose il nous est impossible de fournir les vis et chevilles nécessaires à la pose des supports (qui eux sont fournis). Nous indiquons donc ci-dessous la visserie à utiliser en fonction de chaque matériau :

	VIS 4 mm x 15 mm (diamètre x longueur)	VIS 4 mm x 40 mm (diamètre x longueur)	VIS AUTOFOREUSE 3,9 mm x 13 mm (diamètre x longueur)	CHEVILLE PLASTIQUE 6 mm x 30 mm (diamètre x longueur)	CHEVILLE CLOISON CREUSE "type Molly"
MATERIAU DE POSE					
BOIS	✓				
PVC	✓				
ALU			✓		
BETON		✓		✓	
PLACO (BA13)					✓
CARREAU DE PLATRE		✓		✓	

LIMITES DIMENSIONNELLES

Le tableau ci-dessous reprend l'ensemble de ces limites (embouts compris) :

	Longeur en cm	
	Mini	Maxi
Tous types de commande	50	400

CONSEILS D'ENTRETIEN

L'ensemble du mécanisme étant en aluminium laqué, il s'entretient à l'aide d'une éponge humide, sans laisser sécher à l'air libre.