

POSE VISSÉE SUR OUVRANT, SUR ÉQUERRE ET PLAFOND

POSE DU STORE (store guidé et non guidé)

⚠ Avant la pose des équerres, les régler à la longueur souhaitée.

1 positionner le store à l'endroit voulu et marquer sur l'ouvrant*, le mur* ou le plafond l'emplacement des clips de fixation. Les supports d'extrémités doivent être placés entre 6 et 10 cm de chaque extrémité du store

2 fixer les clips ou les équerres-clips

Pose plafond : la languette doit être vers l'avant,
Pose sur mur ou ouvrant : la languette est vers le bas.

⚠ Bien vérifier l'horizontalité de la pose avec un niveau à bulle.

⚠ Si votre store est guidé, passer le câble de guidage suivant schéma

3 clipser le store

4 descendre le store en position basse, clipser la butée de fin de course basse sur la chaînette

La butée est clipsée au ras de la poulie.

5 remonter le store en position haute, clipser la butée de fin de course haute sur la chaînette

La butée est clipsée au ras de la poulie.

6 coulisser les caches de finition sur les joues du store

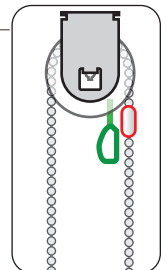
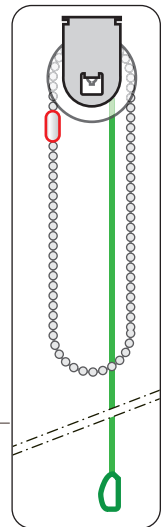

POSE DU SYSTÈME DE GUIDAGE (store guidé)

7 passer les câbles de guidage dans les embouts de la barre de lestage

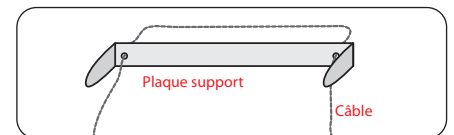

8 descendre le store en position basse

9 fixer les 2 supports de guidage

à environ 1 cm du bas du store en prenant soin de respecter la verticalité du câble.

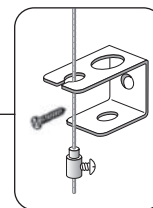

10 enfiler un serre-câble sur chaque câble

le remonter jusqu'au support, tendre légèrement le câble et serrer délicatement la vis du serre-câble.



11 couper le surplus de câble

POSE SANS PERÇAGE SUR OUVRANT

POSE DU STORE

1 positionner le store à l'endroit voulu et marquer sur l'ouvrant, l'emplacement des supports de fixation. Les supports d'extrémités doivent être placés entre 6 et 10 cm de chaque extrémité du store.

2 fixer les supports sur chaque ouvrant

et serrer la vis **1** à l'aide de la clé BTR (6 pans) fournie.

La languette du clips doivent être en bas.

⚠ **Si votre store est guidé, passer le câble de guidage suivant schéma.**

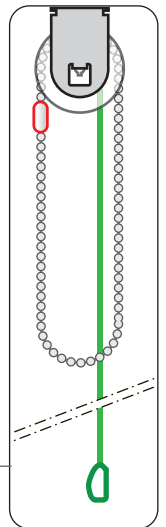
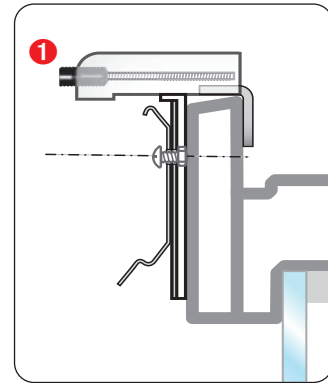
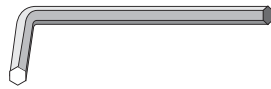

3 clipser le store

4 descendre le store en position basse, clipser la butée de fin de course basse sur la chaînette

La butée est clipsée au ras de la poulie.

5 remonter le store en position haute, clipser la butée de fin de course haute sur la chaînette

La butée est clipsée au ras de la poulie.

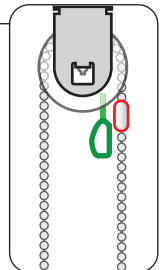

6 clipser les caches de finition sur les joues du store

POSE DU SYSTÈME DE GUIDAGE (store guidé)

7 passer les câbles de guidage dans les embouts de la barre de lestage

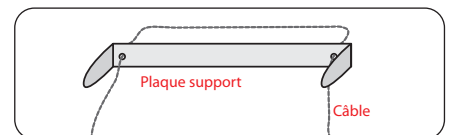

8 descendre le store en position basse

9 fixer les 2 supports de guidage en vérifiant la verticalité du câble et serrer la vis **1** du support.

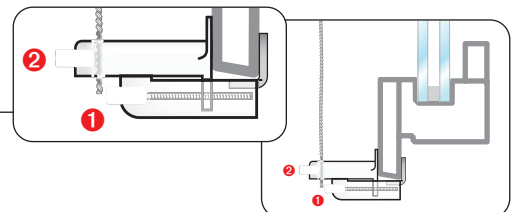

10 bloquer le câble en tension et serrer délicatement la vis **2** de blocage du câble, à l'aide de la même clé BTR fournie.

11 couper le surplus de câble

